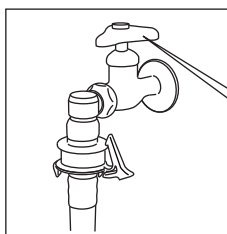

**重要**

ご使用の前に必ずお読みください

**洗濯革命ナノバブル 取扱説明書**

この度は弊社商品をお買い上げいただきありがとうございます。  
 取り付け作業の前に必ず本紙をご一読の上、保管していただくようお願いいたします。

**ナノバブルを取り付ける前に**

取り付け作業の前に必ず水栓を最後まで閉めたことを確認してください。水漏れの原因となります。

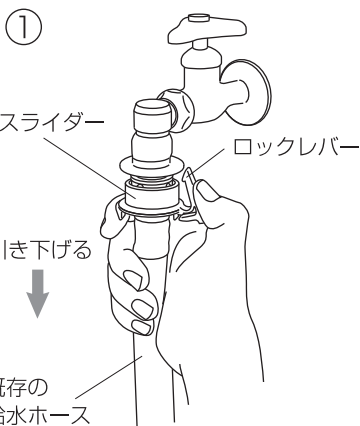
**水栓を最後まで閉める****取り付け方法 -1 (既存の給水ホースを外す)**

水栓を閉めた事を確認し、  
 ロックレバーを押し外し、スライダー  
 を引き下げ、元口から既存の給水ホース  
 を外します。

※給水ホースを外す際、ホース内に水が  
 残っている場合がありますので、タオル  
 等をあてて取り外してください。

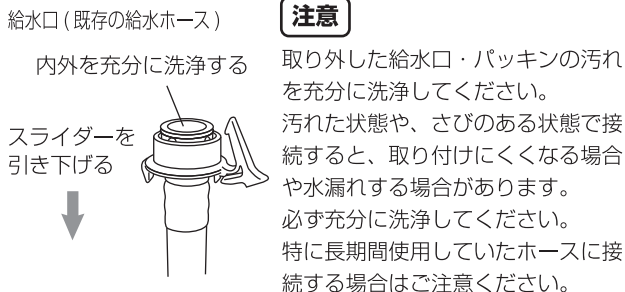
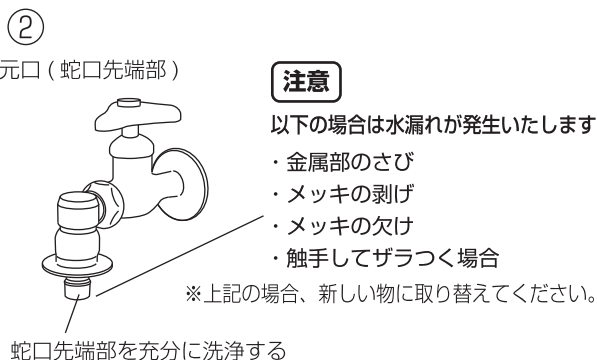

## 取り付け方法 -2( ナノバブルの取り付け )

③

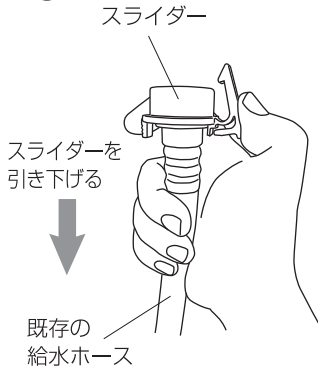

既存の給水ホースのスライダーを矢印下方向に引き下げます。

④

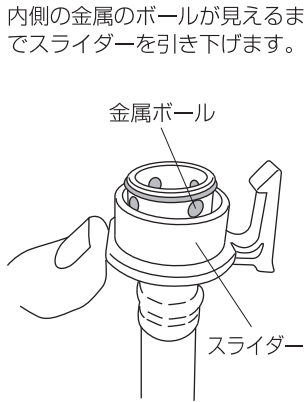

スライダーを引き下げた状態

⑤

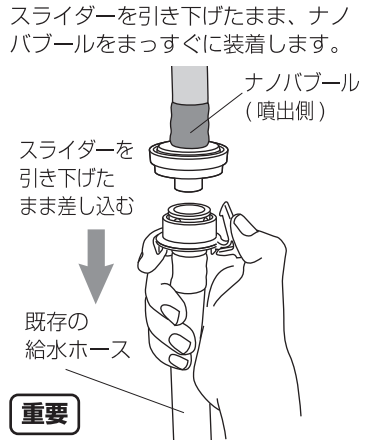

**重要**

無理やり力を入れて押し込まず、イラストを参考に正しく取り付けてください。

⑥

「カチッ」と音がするまでゆっくりと差し込む。

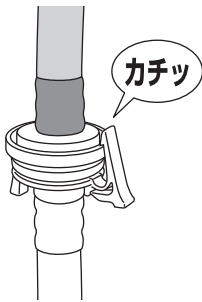

ロックレバーが掛かっている事を確認してください。

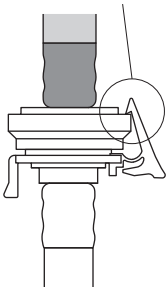

横から見た図

⑦

給水ホースを引いて給水ホースが抜けない事を確認してください。

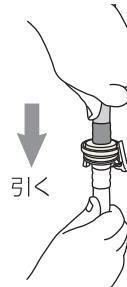

⑨

取り付けイメージ

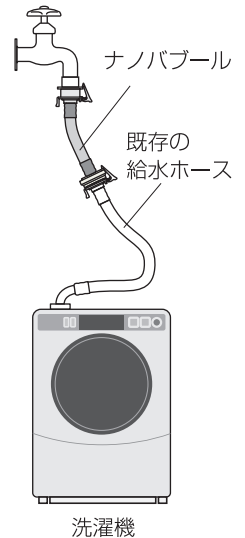

⑧

図③～⑥のように「ナノバブル」給水側のスライダーを引きながら、元口に差し込みます。

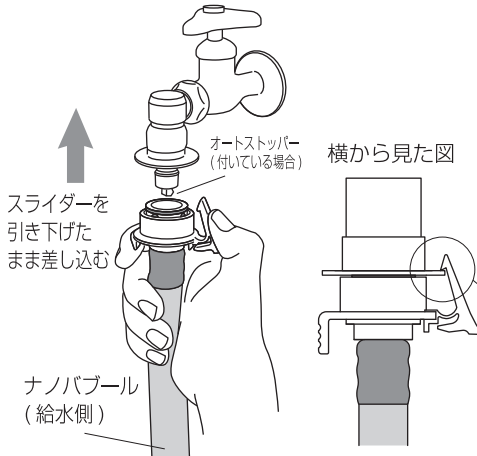

※まっすぐに差し込んでください。

(斜めに挿入するとパッキンに傷がついたり、破れたりする場合がございます)

ロックレバーが掛かっている事を確認してください。

## 水漏れが発生した時、下記を参考にご確認をお願いいたします

○取り付け方法①～⑨をよく読み、取り付けに問題が無いか再度ご確認をお願いします。

○元口（蛇口先端部）に問題はございませんか？

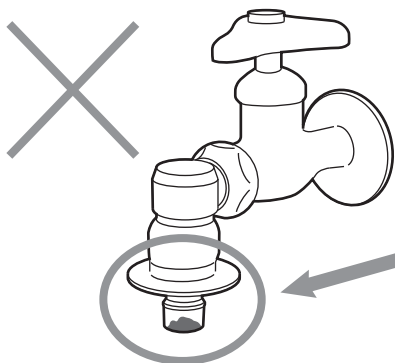

### 注意

以下のような場合は水漏れが発生いたします。

- ・金属部のさび
- ・メッキの剥げ
- ・メッキの欠け
- ・触手してザラつく場合

ホームページ上で画像を確認することが出来ます。



○ナノバブル噴出側に問題はございませんか？

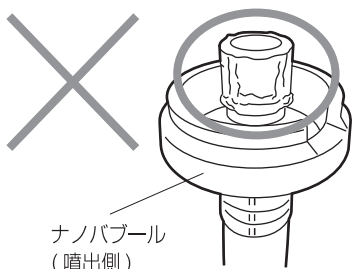

### 重要

無理やり力を入れて押し込んだ場合、このような削れが発生する場合がございます。この場合は完全に破損しておりますので、装着できたとしても水漏れが発生いたします。

ホームページ上で画像を確認することが出来ます。



蛇口の先端がさびていますと、ナノバブルとの口径が合わず水漏れの原因となります。

上記の問題が発生している時は、この部分を新しい部品に交換する事をお勧めいたします。

また、洗濯機給水ホースの蛇口接続部もさびによる膨張でナノバブルと口径が合わなくなり、水漏れを起こす可能性がございます。

合わせて洗濯機給水ホースも新しい物に交換することをお勧めいたします。

蛇口先端部、洗濯機給水ホースはホームセンター等でお買い求めください。

# 重要

## 注意事項

### 洗濯機を使用した後は必ず水栓（蛇口）をお閉めください

#### 洗濯する時に開栓、それ以外は閉栓をおすすめします

水栓（蛇口）を開いたままご使用を続けられると製品の寿命が短くなる恐れがあります。

また、水栓（蛇口）を開いたままにすると蛇口の金属部分のさびの発生を早めてしまいます。

各メーカー洗濯機の注意事項には下記が必ず記載されています。

洗濯機の取扱説明書もご確認ください。

#### （例）水漏れを防ぐために

- 洗濯前は水栓（蛇口）を開いて、水漏れがないかを確認する  
ねじの緩み、水栓（蛇口）のパッキンや金属部など、長年使用しているとし経年劣化やさびなどにより水漏れに至るおそれがあります。
- 使用しないときは、水栓（蛇口）を閉じておく
- 据え付け直後や移設直後など、水栓（蛇口）接続を変えたあとは、まず水栓（蛇口）を開いて、水漏れがないかを確認する

本製品は日本電気工業会規格（JEM 1206）に基づいた給水ホースの接続を対象としております。抜け防止ジョイントのない旧式のホースには接続できない場合があります。



#### 使用上のご注意

- 本来の用途以外には使用しないでください。
- 本製品は室内でお使いください。
- 取り付け前に水栓を最後まで閉めてください。
- 取り付け前にこれまで使用されていた元口、給水口を十分に洗浄してください。
- 取り付け後、水漏れがないかご確認ください。
- ホース内部のナノバブル発生器が破損する恐れがありますので、改造や、ホースを無理に曲げたり、ねじったりしないでください。
- 洗濯機を使用しない時は、必ず水栓を閉めてください。
- 二層式洗濯機には使用出来ません。

耐用年数：3年

保証期間：お買い上げ日より1年間

#### 品質表示

ホース	塩化ビニル樹脂
ジョイント部	ポリアセタール
ナノバブル発生器	ポリプロピレン

株式会社アルベール・インターナショナル  
〒562-0025  
大阪府箕面市粟生外院4丁目4番5  
<https://art-verre.com/>

